

Ty-Duct®

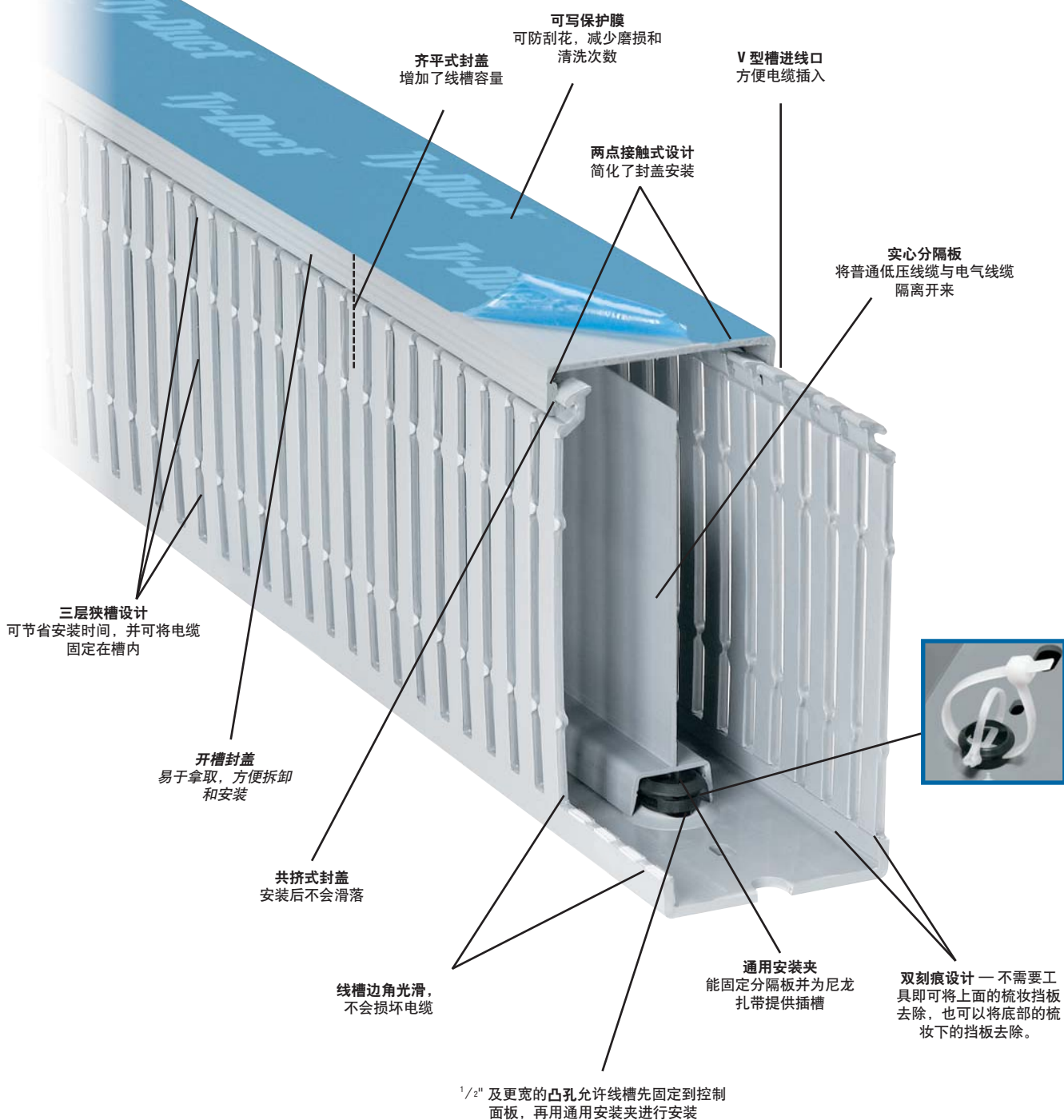

Ty-Duct® 线槽

Ty-Duct® 产品订购十分简单！
为您的应用选择合适的Ty-Duct®解决方案。

Ty-Duct® 线槽：

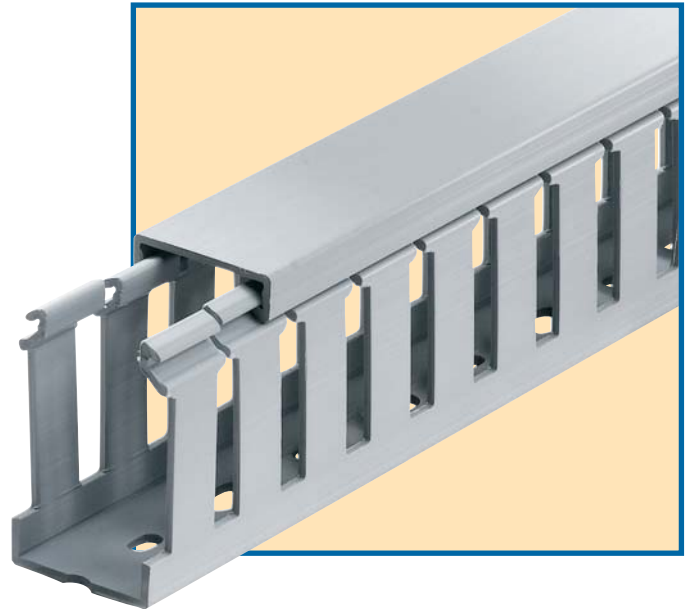
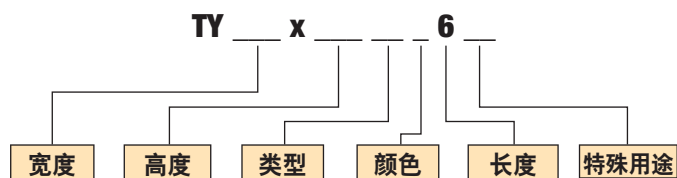

Ty-Duct® 封盖：

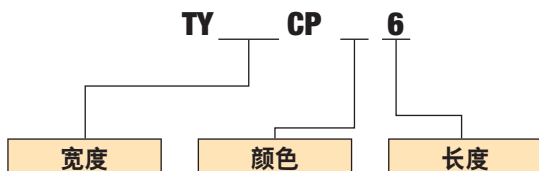

[_] = 颜色标识

G = 灰色 

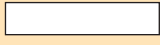
W = 白色 

2 若订购不含安装孔的线槽，请在产品编号后添加后缀“NM”。示例：TY75X1WPG6NM 是 0.75" x 1" 的不带安装孔的灰色宽槽型线槽。

| 产品编号 | 说明 | 尺寸 (W X H) | | 封盖 产品编号 | 标准包装箱数量 | | 长度 (FT.) |
|----------------|-----------------|------------|-------------|------------|--------------|--------------|-------------|
| | | IN. | MM | | 标准导管 每箱数量 | 标准封盖 每箱数量 | |
| TY75X1WP[G]6NM | .75 x 1 宽槽型线槽 | .94 x 1.09 | 23.9 x 27.7 | TY75CP[_]6 | 120 | 120 | 6 |
| TY75X15WP[W]6 | .75 x 1.5 宽槽型线槽 | .94 x 1.56 | 23.9 x 39.6 | | | | |
| TY75X2WP[W]6 | .75 x 2 宽槽型线槽 | .94 x 2.07 | 23.9 x 52.6 | | | | |

WP = 宽槽型
NP = 窄槽型

1 需在目录编号后添加 G (灰色) 或 W (白色)，标准长度为 6 英尺。
示例：TY75x2WPW6 是 0.75" x 2" 的白色宽槽型线槽。须说明封盖颜色。

标准长度为 6 英尺。

注意： 参看包装上的产品有效期。定期检查产品的粘附情况，如有需要则进行更换。产品只用于线缆管理，不适合作为电线、电缆等的主要支持系统使用。

Ty-Duct® 线槽

订购Ty-Duct® 附件

Ty-Duct® 分隔板:

需在目录编号后添加 SP 以表示实心或 WP 表示宽槽型。
示例: TY2DSPG6 是 2" 高的灰色实心分隔板。

| 产品编号 | 说明 | 长度 (FT.) | 标准数量 |
|------------------|--------|----------|------|
| TY2D[SP][G]6 | 2" 分隔板 | 6 | 120 |

需在目录编号后添加 G 表示灰色或 W 表示白色。



更强的侧板硬度——应用更加广泛！

宽槽型线槽——PVC材质

- 宽型的梳妆挡板硬度更强，较宽的间隙更容易安装捆装线束
- 防滑封盖不易滑动，且抗振
- 圆边设计，防止操作人员手擦伤或电缆磨损
- V型槽进线口设计，使线缆安装更容易、更快捷
- 双刻痕设计使插槽底部和线槽完全分离
- 无论封盖是否盖上，狭槽都能固定线缆
- 安装完成后封盖与侧壁齐平，增加电缆容量
- 具有符合北美和DIN标准的通用安装孔，适用于各种应用场合

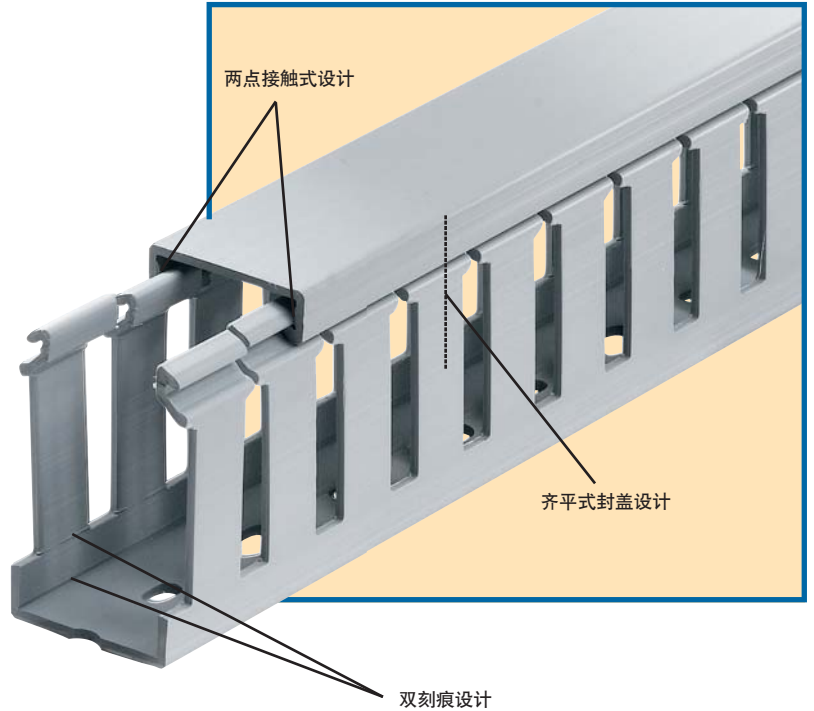

- 阻燃PVC材质
- 无铅材质

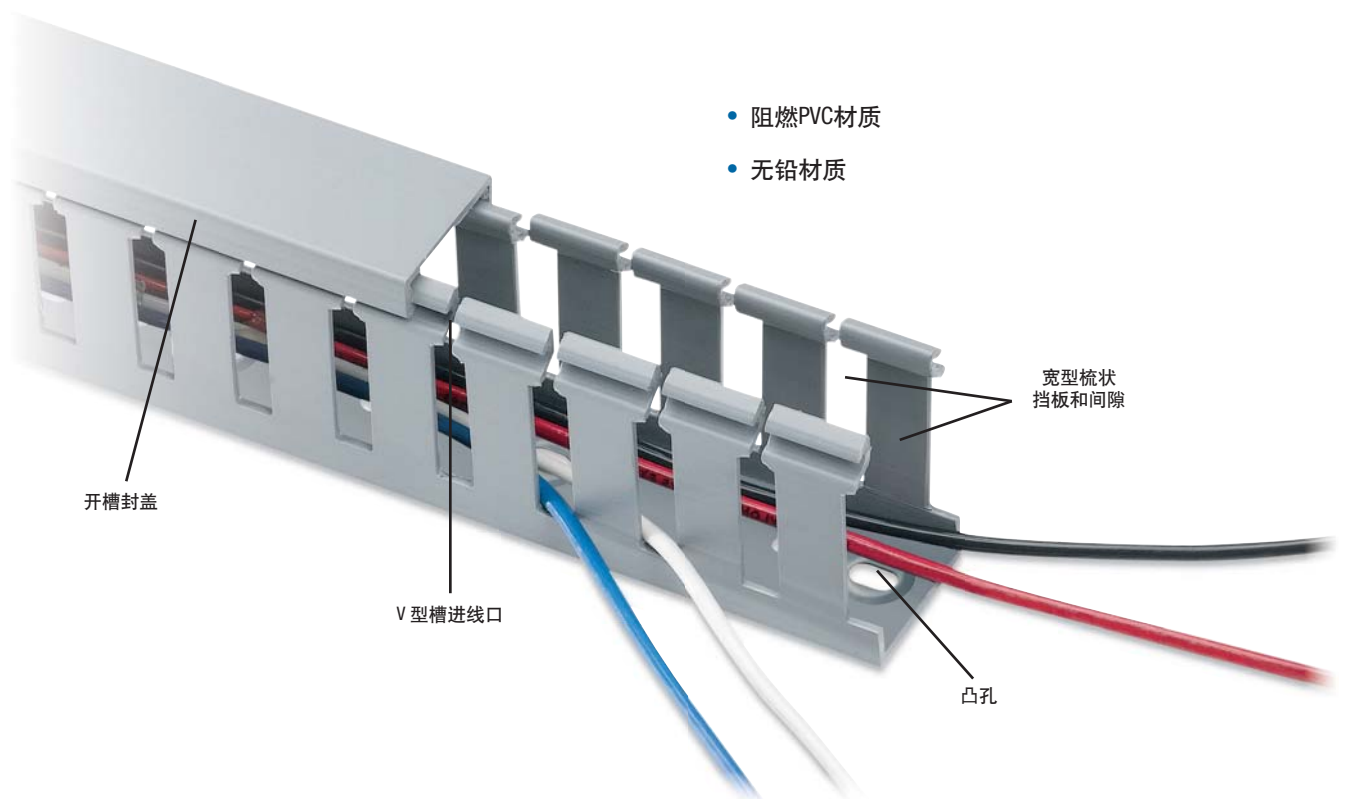

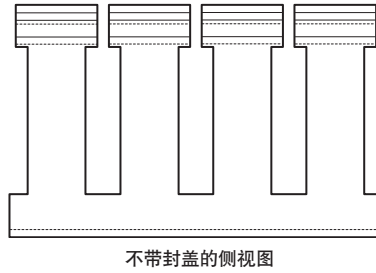
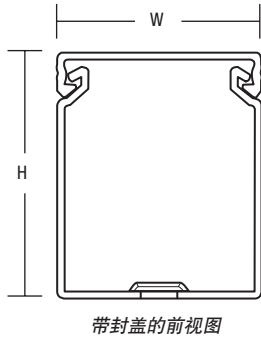



宽槽型线槽安装件完整列表及详细尺寸信息，请参见 C-84 页。



| 产品编号* | 说明 | 尺寸 (W X H) | | 封盖 产品编号* | 标准导管 每箱数量 | 标准封盖 每箱数量 | 长度 (FT.) |
|----------------|-------------|-------------|---------------|-------------|--------------|--------------|-------------|
| | | IN. | MM | | | | |
| TY75X15WP[_]J6 | .75" x 1.5" | .94 x 1.70 | 23.9 x 43.2 | TY75CP[_]J6 | 120 | 120 | 6 |
| TY75X2WP[_]J6 | .75" x 2" | .94 x 2.19 | 23.9 x 55.6 | | 120 | | |
| TY1X1WP[_]J6 | 1" x 1" | 1.25 x 1.24 | 31.8 x 31.5 | | 120 | | |
| TY1X15WP[_]J6 | 1" x 1.5" | 1.25 x 1.70 | 31.8 x 43.2 | | 120 | | |
| TY1X2WP[_]J6 | 1" x 2" | 1.25 x 2.19 | 31.8 x 55.6 | TY1CP[_]J6 | 120 | 120 | 6 |
| TY1X3WP[_]J6 | 1" x 3" | 1.25 x 3.14 | 31.8 x 79.8 | | 120 | | |
| TY1X4WP[_]J6 | 1" x 4" | 1.25 x 4.46 | 31.8 x 113.3 | | 60 | | |
| TY15X15WP[_]J6 | 1.5" x 1.5" | 1.75 x 1.70 | 44.5 x 43.2 | | 120 | | |
| TY15X2WP[_]J6 | 1.5" x 2" | 1.75 x 2.19 | 44.5 x 55.6 | TY15CP[_]J6 | 120 | 120 | 6 |
| TY15X3WP[_]J6 | 1.5" x 3" | 1.75 x 3.14 | 44.5 x 79.8 | | 120 | | |
| TY15X4WP[_]J6 | 1.5" x 4" | 1.75 x 4.46 | 44.5 x 113.3 | | 60 | | |
| TY2X1WP[_]J6 | 2" x 1" | 2.25 x 1.24 | 57.2 x 31.5 | | 120 | | |
| TY2X15WP[_]J6 | 2" x 1.5" | 2.25 x 1.70 | 57.2 x 43.2 | | 120 | | |
| TY2X2WP[_]J6 | 2" x 2" | 2.25 x 2.19 | 57.2 x 55.6 | TY2CP[_]J6 | 120 | 120 | 6 |
| TY2X3WP[_]J6 | 2" x 3" | 2.25 x 3.14 | 57.2 x 79.8 | | 60 | | |
| TY2X4WP[_]J6 | 2" x 4" | 2.25 x 4.46 | 57.2 x 113.3 | | 60 | | |
| TY2X5WP[_]J6 | 2" x 5" | 2.25 x 5.15 | 57.2 x 130.8 | | 60 | | |
| TY25X2WP[_]J6 | 2.5" x 2" | 2.75 x 2.19 | 69.9 x 55.6 | | 120 | | |
| TY25X3WP[_]J6 | 2.5" x 3" | 2.75 x 3.14 | 69.9 x 79.8 | TY25CP[_]J6 | 60 | 120 | 6 |
| TY25X4WP[_]J6 | 2.5" x 4" | 2.75 x 4.46 | 69.9 x 113.3 | | 60 | | |
| TY3X1WP[_]J6 | 3" x 1" | 3.25 x 1.24 | 82.6 x 31.5 | | 120 | | |
| TY3X2WP[_]J6 | 3" x 2" | 3.25 x 2.19 | 82.6 x 55.6 | | 60 | | |
| TY3X3WP[_]J6 | 3" x 3" | 3.25 x 3.14 | 82.6 x 79.8 | TY3CP[_]J6 | 60 | 120 | 6 |
| TY3X4WP[_]J6 | 3" x 4" | 3.25 x 4.46 | 82.6 x 113.3 | | 60 | | |
| TY3X5WP[_]J6 | 3" x 5" | 3.25 x 5.15 | 82.6 x 130.8 | | 60 | | |
| TY4X3WP[_]J6 | 4" x 3" | 4.25 x 3.14 | 108.0 x 79.8 | TY4CP[_]J6 | 60 | 120 | 6 |
| TY4X4WP[_]J6 | 4" x 4" | 4.25 x 4.46 | 108.0 x 113.3 | | 30 | | |
| TY4X5WP[_]J6 | 4" x 5" | 4.25 x 5.15 | 108.0 x 130.8 | | 30 | | |
| TY6X4WP[_]J6 | 6" x 4" | 6.25 x 4.46 | 158.8 x 113.3 | TY6CP[_]J6 | 30 | 60 | 6 |

[_] = 颜色标识

G = 灰色 

W = 白色 

* 需在目录编号后添加 G 表示灰色或 W 表示白色。
 示例: TY75X1WPG6 是 0.75" x 1" 的灰色宽槽型线槽。

如需订购无安装孔的线槽，请在产品编号后添加 NM。
 示例: TY75X1WPG6NM 是 0.75" x 1" 的无安装孔的灰色宽槽型线槽。

PVC 线槽获 UL® 认证 、CSA 认证，符合 CE 标准。

与高密度接线端子间距完全契合！

窄槽型线槽

- 梳状挡板体积更小、数量更多，使配线更简洁
- 防滑封盖不易滑动，且具有抗振性
- 圆边设计，防止操作人员手擦伤或电缆磨损
- V型槽进线口设计，使线缆安装更容易、更快捷
- 无论封盖是否盖上，窄槽都能固定线缆
- 安装完成后封盖与侧壁齐平，增加电缆容量
- 具有符合北美和DIN标准的通用安装孔，适用于各种应用场合
- 双刻痕设计使插槽底部和线槽完全分离

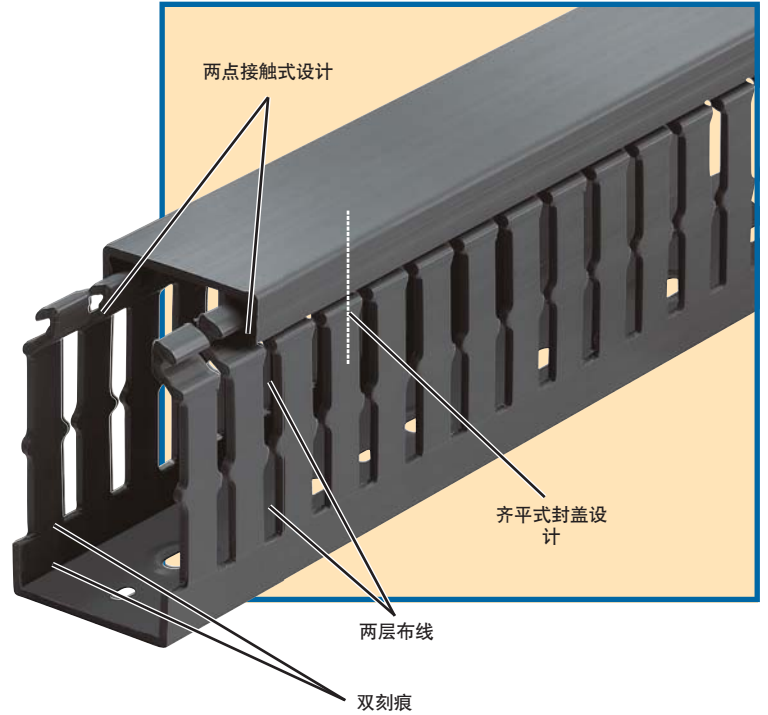

- 无铅材质
- 阻燃PVC材质

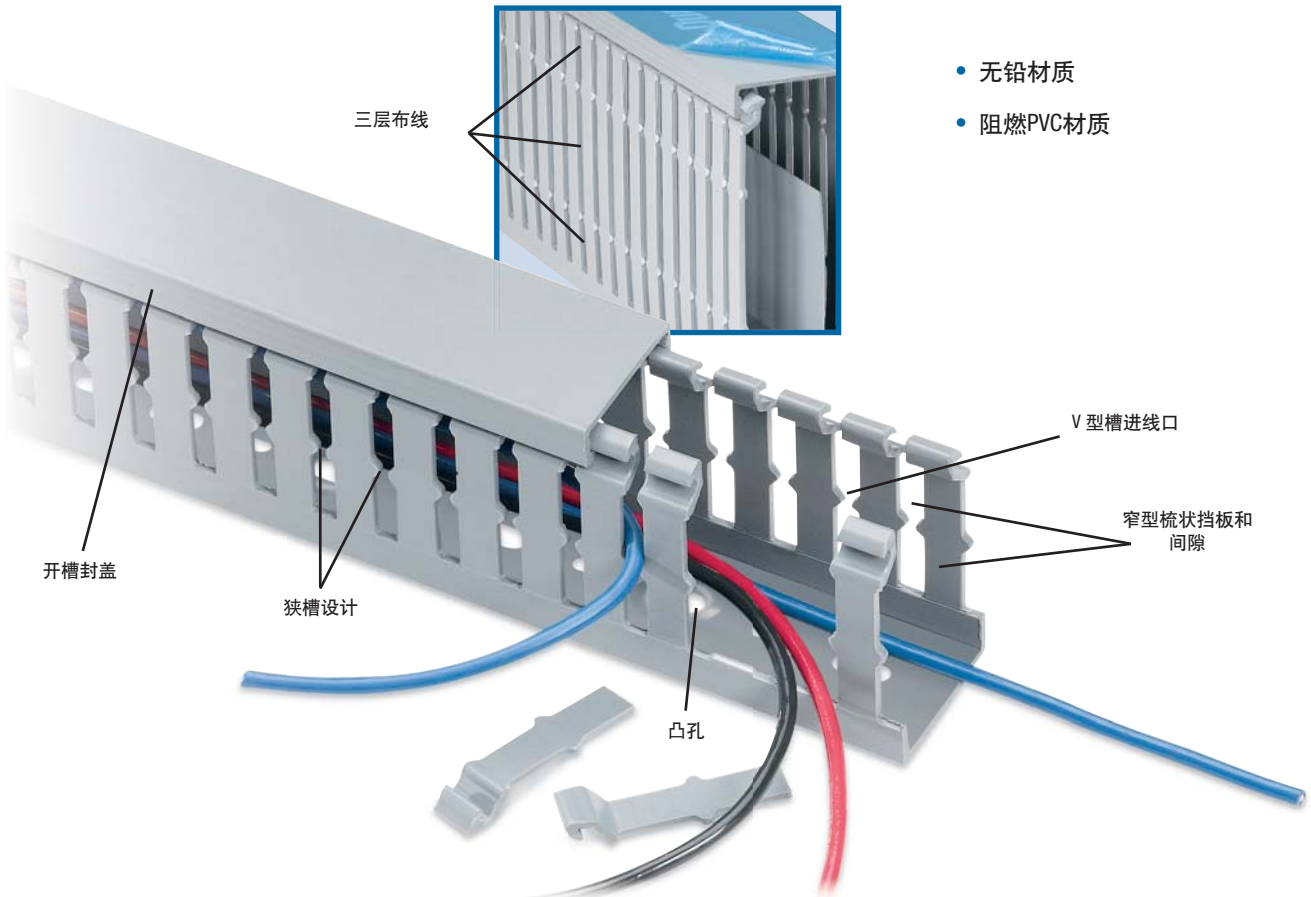

Ty-Duct® 线槽

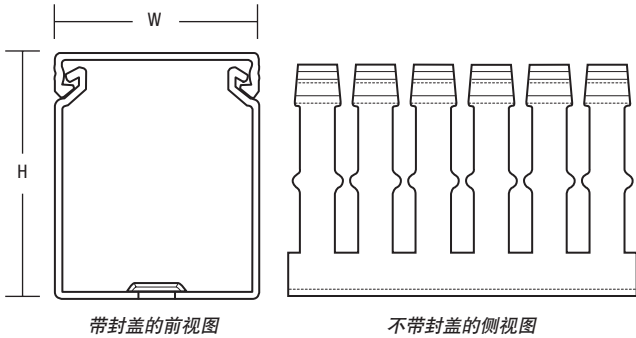



窄槽型产品完整列表及详细尺寸信息，请参见 C-85 页



| 产品编号* | 说明 | 尺寸 (W X H) | | 封盖 产品编号* | 标准导管 每箱数量 | 标准封盖 每箱数量 | 长度 (FT.) |
|----------------|-------------|-------------|---------------|-------------|--------------|--------------|-------------|
| | | IN. | MM | | | | |
| TY75X15NP[_]J6 | .75" x 1.5" | .94 x 1.70 | 23.9 x 43.2 | TY75CP[_]J6 | 120 | 120 | 6 |
| TY1X1NP[_]J6 | 1" x 1" | 1.25 x 1.24 | 31.8 x 31.5 | | 120 | | |
| TY1X15NP[_]J6 | 1" x 1.5" | 1.25 x 1.70 | 31.8 x 43.2 | | 120 | | |
| TY1X2NP[_]J6 | 1" x 2" | 1.25 x 2.19 | 31.8 x 55.6 | TY1CP[_]J6 | 120 | 120 | 6 |
| TY1X3NP[_]J6 | 1" x 3" | 1.25 x 3.14 | 31.8 x 79.8 | | 120 | | |
| TY1X4NP[_]J6 | 1" x 4" | 1.25 x 4.46 | 31.8 x 113.3 | | 60 | | |
| TY15X1NP[_]J6 | 1.5" x 1" | 1.75 x 1.24 | 44.5 x 31.5 | | 120 | | |
| TY15X15NP[_]J6 | 1.5" x 1.5" | 1.75 x 1.70 | 44.5 x 43.2 | | 120 | | |
| TY15X2NP[_]J6 | 1.5" x 2" | 1.75 x 2.19 | 44.5 x 55.6 | TY15CP[_]J6 | 120 | 120 | 6 |
| TY15X3NP[_]J6 | 1.5" x 3" | 1.75 x 3.14 | 44.5 x 79.8 | | 120 | | |
| TY15X4NP[_]J6 | 1.5" x 4" | 1.75 x 4.46 | 44.5 x 113.3 | | 60 | | |
| TY2X1NP[_]J6 | 2" x 1" | 2.25 x 1.24 | 57.2 x 31.5 | | 120 | | |
| TY2X15NP[_]J6 | 2" x 1.5" | 2.25 x 1.70 | 57.2 x 43.2 | | 120 | | |
| TY2X2NP[_]J6 | 2" x 2" | 2.25 x 2.19 | 57.2 x 55.6 | TY2CP[_]J6 | 120 | 120 | 6 |
| TY2X3NP[_]J6 | 2" x 3" | 2.25 x 3.14 | 57.2 x 79.8 | | 60 | | |
| TY2X4NP[_]J6 | 2" x 4" | 2.25 x 4.46 | 57.2 x 113.3 | | 60 | | |
| TY2X5NP[_]J6 | 2" x 5" | 2.25 x 5.15 | 57.2 x 130.8 | | 60 | | |
| TY25X2NP[_]J6 | 2.5" x 2" | 2.75 x 2.19 | 69.9 x 55.6 | | 120 | | |
| TY25X3NP[_]J6 | 2.5" x 3" | 2.75 x 3.14 | 69.9 x 79.8 | TY25CP[_]J6 | 60 | 120 | 6 |
| TY25X4NP[_]J6 | 2.5" x 4" | 2.75 x 4.46 | 69.9 x 113.3 | | 60 | | |
| TY3X1NP[_]J6 | 3" x 1" | 3.25 x 1.24 | 82.6 x 31.5 | | 120 | | |
| TY3X2NP[_]J6 | 3" x 2" | 3.25 x 2.19 | 82.6 x 55.6 | | 60 | | |
| TY3X3NP[_]J6 | 3" x 3" | 3.25 x 3.14 | 82.6 x 79.8 | TY3CP[_]J6 | 60 | 120 | 6 |
| TY3X4NP[_]J6 | 3" x 4" | 3.25 x 4.46 | 82.6 x 113.3 | | 60 | | |
| TY3X5NP[_]J6 | 3" x 5" | 3.25 x 5.15 | 82.6 x 130.8 | | 60 | | |
| TY4X2NP[_]J6 | 4" x 2" | 4.25 x 2.19 | 108.0 x 55.6 | | 60 | | |
| TY4X3NP[_]J6 | 4" x 3" | 4.25 x 3.14 | 108.0 x 79.8 | TY4CP[_]J6 | 60 | 120 | 6 |
| TY4X4NP[_]J6 | 4" x 4" | 4.25 x 4.46 | 108.0 x 113.3 | | 30 | | |
| TY4X5NP[_]J6 | 4" x 5" | 4.25 x 5.15 | 108.0 x 130.8 | | 30 | | |

[_] = 颜色标识

G = 灰色 

W = 白色 

需在目录编号后添加 G 表示灰色或 W 表示白色。
 示例: TY75X15NPB6 是黑色窄槽型线槽，尺寸为 0.75" x 1.5"
 如需订购无安装孔的线槽，请在产品编号后添加 NM。
 示例: TY75X15NPB6NM 是没有安装孔的黑色窄槽型黑色线槽，尺寸为 0.75" x 1.5"
 PVC 线槽获 UL 、CSA 认证，符合 CE 标准。

乘客或船员区域如果有毒性将非常危险，
所以线槽适合应用在这些区域

宽槽型线槽，不含卤素

- 无卤素构造——符合RoHS标准
- 温度额定值为203° F/95° C，高于标准PVC材料
- 阻燃等级：UL94V-1
- 宽的梳状挡板硬度更强，宽的间隙更容易安装成捆线束
- 防滑封盖不易滑动，且抗振
- 双刻痕设计使插槽底部和线槽完全分离
- V型槽进线口设计，使线缆安装更容易、更快捷

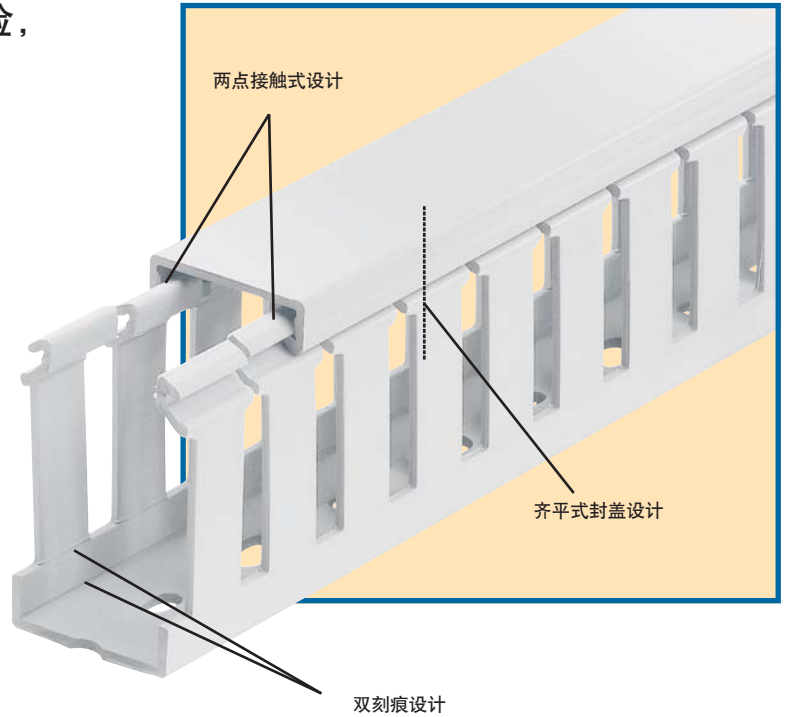

- 重量轻
- 典型应用包括铁路/公共交通/地铁车辆、车间和离岸油气平台

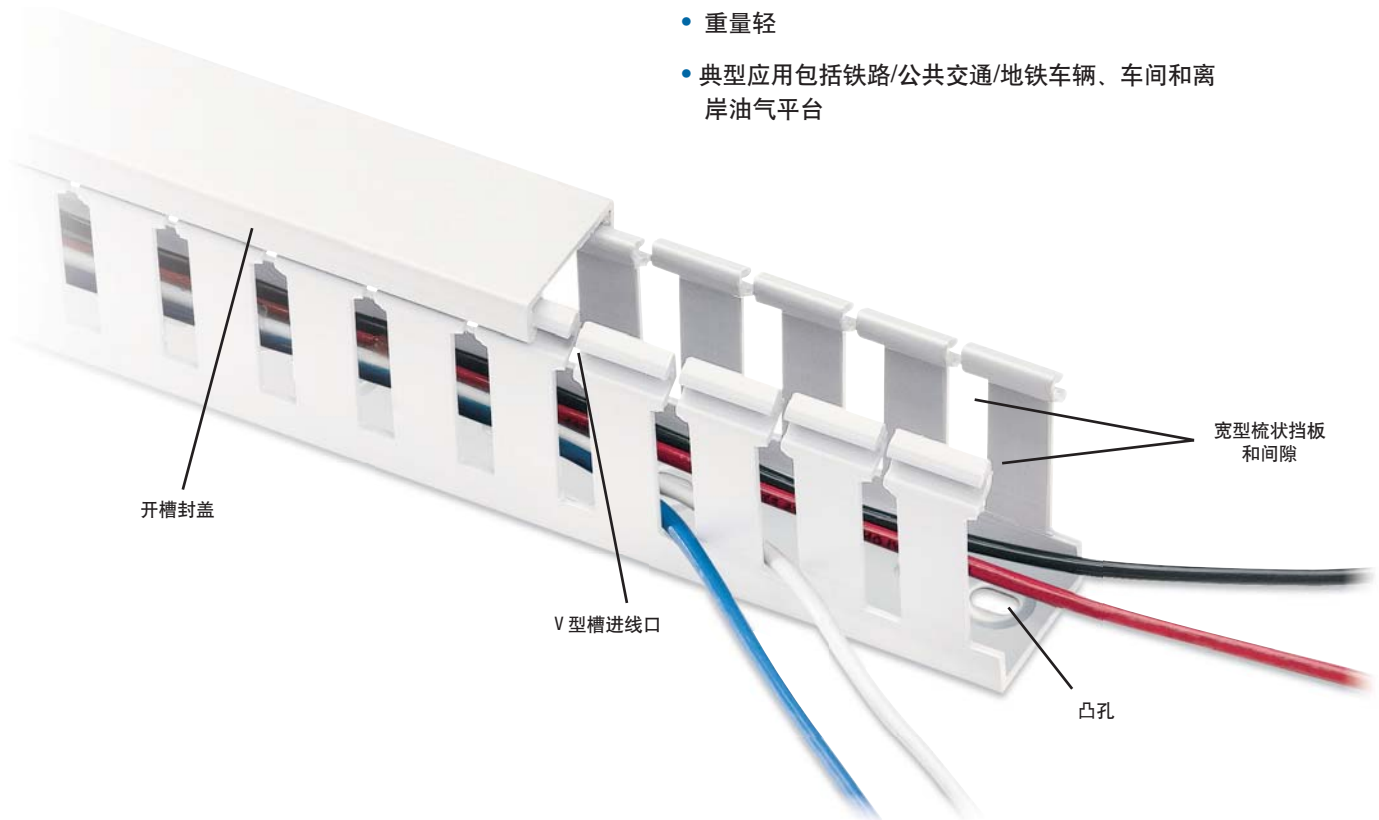

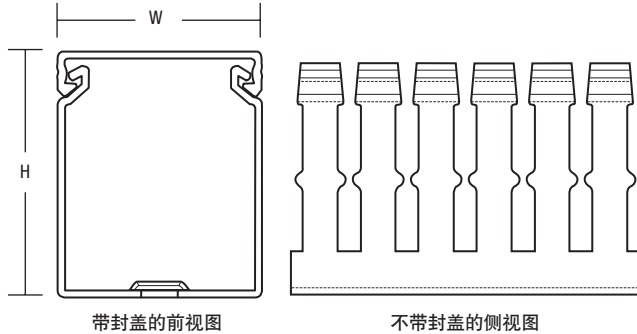

实心墙壁式安装型产品完整列表和详细尺寸信息，请参见 C-84 页



| 产品编号 | 说明 | 尺寸 (W X H) | | 封盖 产品编号 | 标准导管 每箱数量 | 标准封盖 每箱数量 | 长度 (FT.) |
|-------------|-------------|-------------|---------------|------------|--------------|--------------|-------------|
| | | IN. | MM | | | | |
| TY1X1WHW6 | 1" x 1" | 1.25 x 1.24 | 31.8 x 31.5 | | 120 | | |
| TY1X15WHW6 | 1" x 1.5" | 1.25 x 1.70 | 31.8 x 43.2 | | 120 | | |
| TY1X2WHW6 | 1" x 2" | 1.25 x 2.19 | 31.8 x 55.6 | TY1CHW6 | 120 | 120 | 6 |
| TY1X3WHW6 | 1" x 3" | 1.25 x 3.14 | 31.8 x 79.8 | | 120 | | |
| TY1X4WHW6 | 1" x 4" | 1.25 x 4.46 | 31.8 x 113.3 | | 60 | | |
| TY15X15WHW6 | 1.5" x 1.5" | 1.75 x 1.70 | 44.5 x 43.2 | | 120 | | |
| TY15X2WHW6 | 1.5" x 2" | 1.75 x 2.19 | 44.5 x 55.6 | TY15CHW6 | 120 | 120 | 6 |
| TY15X3WHW6 | 1.5" x 3" | 1.75 x 3.14 | 44.5 x 79.8 | | 120 | | |
| TY15X4WHW6 | 1.5" x 4" | 1.75 x 4.46 | 44.5 x 113.3 | | 60 | | |
| TY2X1WHW6 | 2" x 1" | 2.25 x 1.24 | 57.2 x 31.5 | | 120 | | |
| TY2X2WHW6 | 2" x 2" | 2.25 x 2.19 | 57.2 x 55.6 | TY2CHW6 | 120 | 120 | 6 |
| TY2X3WHW6 | 2" x 3" | 2.25 x 3.14 | 57.2 x 79.8 | | 60 | | |
| TY2X4WHW6 | 2" x 4" | 2.25 x 4.46 | 57.2 x 113.3 | | 60 | | |
| TY3X1WHW6 | 3" x 1" | 3.25 x 1.24 | 82.6 x 31.5 | | 120 | | |
| TY3X2WHW6 | 3" x 2" | 3.25 x 2.19 | 82.6 x 55.6 | | 60 | | |
| TY3X3WHW6 | 3" x 3" | 3.25 x 3.14 | 82.6 x 79.8 | TY3CHW6 | 60 | 120 | 6 |
| TY3X4WHW6 | 3" x 4" | 3.25 x 4.46 | 82.6 x 113.3 | | 60 | | |
| TY3X5WHW6 | 3" x 5" | 3.25 x 5.15 | 82.6 x 130.8 | | 60 | | |
| TY4X2WHW6 | 4" x 2" | 4.25 x 2.19 | 108.0 x 55.6 | | 60 | | |
| TY4X3WHW6 | 4" x 3" | 4.25 x 3.14 | 108.0 x 79.8 | TY4CHW6 | 60 | 120 | 6 |
| TY4X4WHW6 | 4" x 4" | 4.25 x 4.46 | 108.0 x 113.3 | | 30 | | |
| TY4X5WHW6 | 4" x 5" | 4.25 x 5.15 | 108.0 x 130.8 | | 30 | | |

无卤素宽槽型线槽 实心分隔板



| 产品编号 | 安装线槽 尺寸 | 标准数量 | 长度 (FT.) |
|------------|------------|------|-------------|
| TY1DSHW6 | 1" H | 120 | 6 |
| TY1.5DSHW6 | 1½" H | 120 | 6 |
| TY2DSHW6 | 2" H | 120 | 6 |
| TY3DSHW6 | 3" H | 1120 | 6 |
| TY4DSHW6 | 4" H | 120 | 6 |
| TY5DSHW6 | 5" H | 120 | 6 |

W = 白色



若订购不含安装孔的线槽，请在产品编号后添加后缀“NM”。
 示例：TY1XWHW6NM 是白色宽槽型线槽，尺寸 1" x 1"，没有安装孔，不含卤素。
 无卤素型线槽（改良型 PPE 材质）是获 UL 和 CSA 认证，符合 JIC 标准。